

DS052 SHUTTER 2.0

CUADRO DE MANIOBRA PARA PERSIANAS de 100 a 250V AC433 MHz



Cuadro de control monofásico de 100 a 250V AC para persianas enrollables, con receptor multimarca Rx Multi integrado para frecuencia 433 MHz. Entradas de pulsador arriba/abajo configurables como "hombre presente", orden directa o pulsador secuencial. Con cierre automático disponible y entrada de fotocélula y lámpara. **Con botonera exterior (opcional)**

SHUTTER 2.0

CONEXIONES

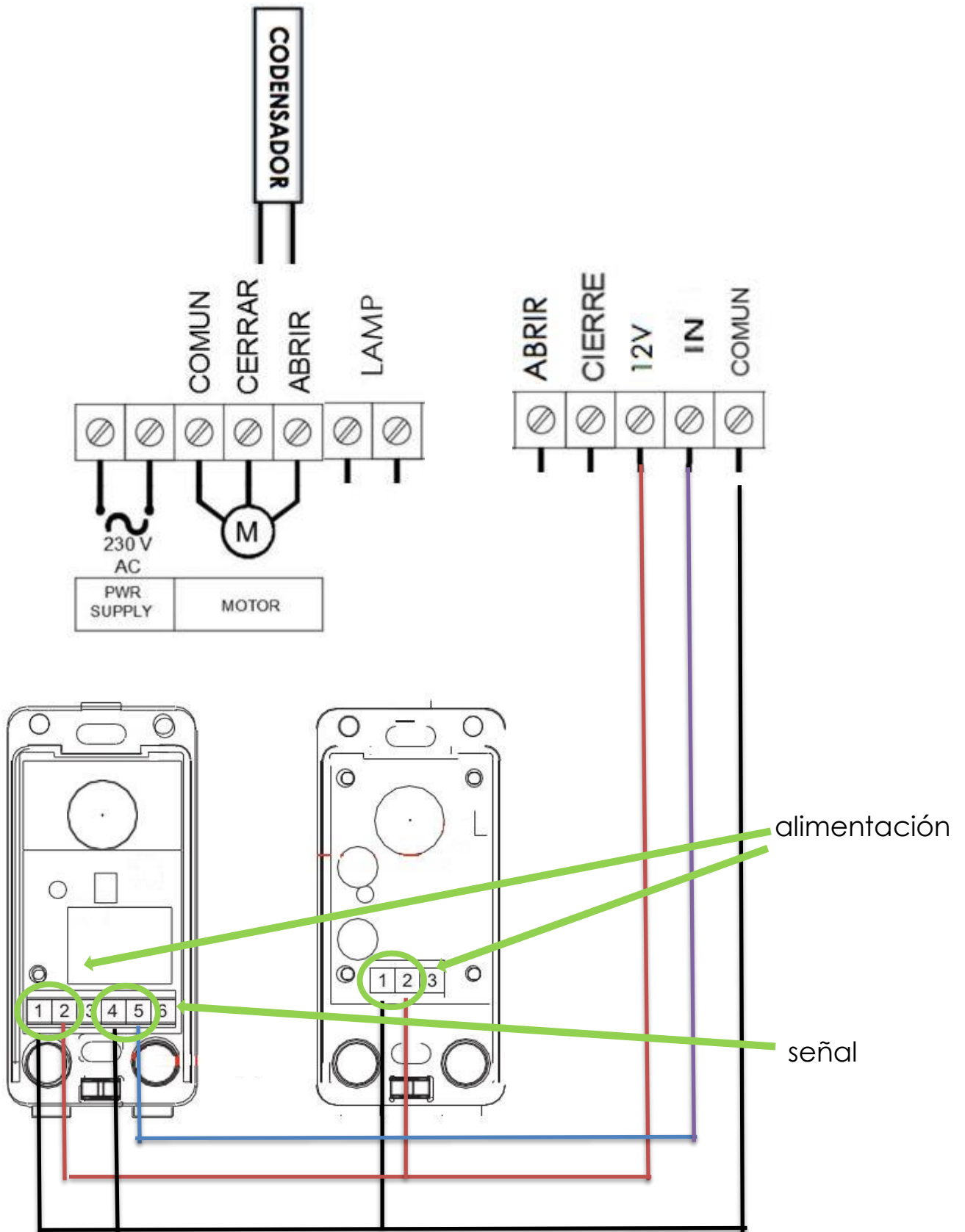

NOTA:

DS052 SHUTTER 2.0

La lámpara trabaja por un tiempo de 1 minuto.

-Alimentación de accesorios (bornes 12V DC and COMUN): conectar para alimentar con corriente continua 12V a fotocélula.

-Pulsador Abrir/Cerrar: conectar 12V y Abrir/Cerrar, según se desee.

-Dispositivos de seguridad: conectar la señal de retorno del dispositivo a la placa entre el borne de COMÚN y IN.

CONFIGURACIÓN DIP

1 FC / HOMBRE PRESENTE

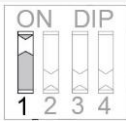

ON Pulsador Hombre presente (en bornes Común, Apertura y Cierre).

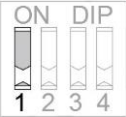

OFF Finales de carrera (en bornes Común, Apertura y Cierre).

2 HOMBRE PRESENTE EN APERTURA (DIP 1 ON)

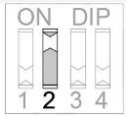

ON Para realizar la maniobra de apertura es necesario mantener pulsado el emisor o pulsador PROG. Si no se mantiene, la maniobra se detiene.

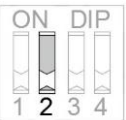

OFF Orden directa durante la apertura.

3 HOMBRE PRESENTE EN CIERRE (DIP1 ON)

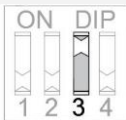

ON Para realizar la maniobra de cierre es necesario mantener pulsado el emisor o el pulsador PROG. Si no se mantiene, la maniobra se detiene.

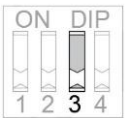

OFF Orden directa durante el cierre.

4 FOTOCÉLULA

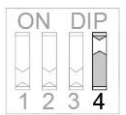

ON Inhabilita la fotocélula (No es necesario puentear la entrada de Seguridad). Con esta configuración el cierre automático no está disponible en la programación.

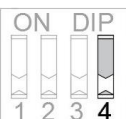

OFF Habilita la fotocélula para su conexión. Mediante programación se puede configurar el modo automático.

SHUTTER 2.0

ATENCIÓN: EN EL CASO QUE SE CORTE LA CONEXIÓN ELECTRICA, CUANDO SE RESTABLEZCA, LA CENTRAL DEBE HACER LA MANIOBRA COMPLETA PARA SU CORRECTO FUNCIONAMIENTO

MENÚ DE PROGRAMACIÓN

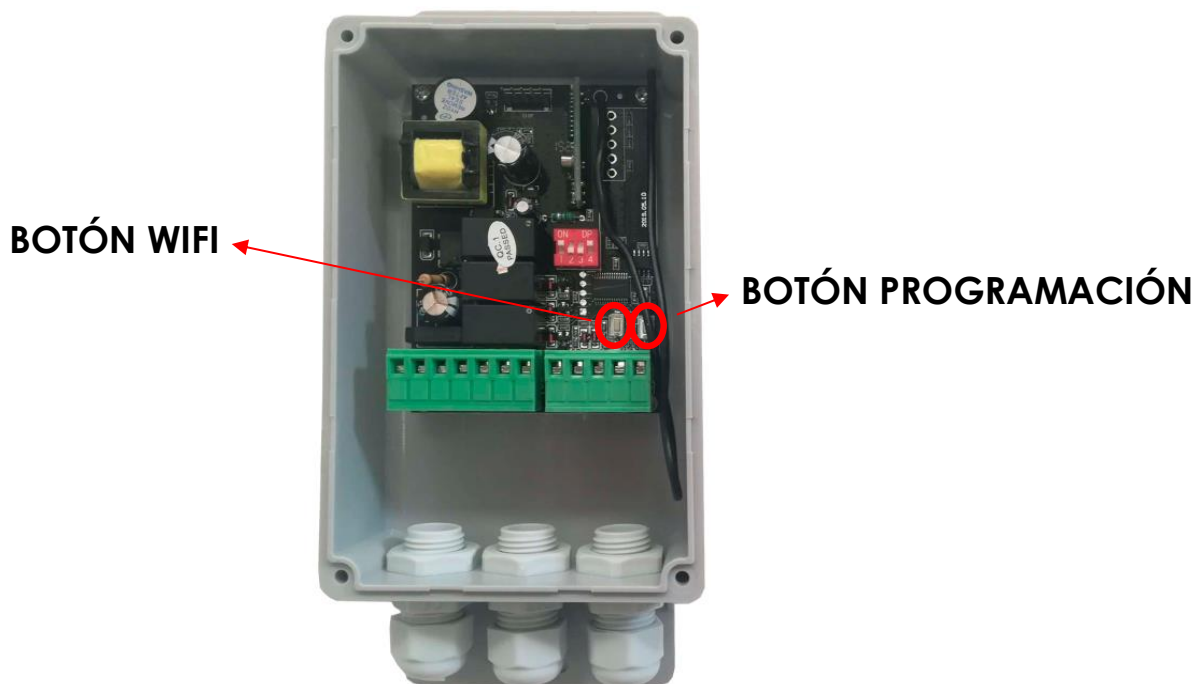

OPCIÓN 1 - MODO MEMORIZACIÓN DE MANDOS

Pulse LEARN hasta escuchar 1 pitido, soltamos el botón y a continuación pulsamos el botón del mando original. Se escuchará un nuevo pitido y en este momento el mando estará memorizado.

OPCIÓN 2 - MODO PROGRAMACIÓN TIEMPO MANIOBRAS

Pulse LEARN hasta que escuchar dos pitidos que indican que está en modo programación de tiempos de maniobra para configurar el recorrido de la puerta.

OPCIÓN 3 - BORRADO DE CANAL

Pulse LEARN hasta que escuche 3 pitidos que indican que está en modo borrado de canal grabado. Se borrará el canal.

OPCIÓN 4 - (DIP 1 ON)

OPCIÓN 4 - (DIP 1 OFF)

DS052 SHUTTER 2.0

UP-DOWN/PULSADOR SECUENCIAL

Pulse LEARN hasta que escuche 4 pitidos que indican opción up/down activada, al soltar el botón, se cambiará automáticamente a pulsador secuencial y viceversa. Un pitido indicará la selección up/down, y un pitido más largo, indicará la selección pulsador secuencial.

PASO A PASO/INVERSIÓN CIERRE

Pulse LEARN hasta que escuche 4 pitidos que indican que se encuentra en la opción inversión al cierre. Al soltar el botón pasará automáticamente al modo inversión al cierre y viceversa.

Un pitido indica la selección paso a paso y un pitido más largo, inversión al cierre.

Esta opción sólo se puede realizar con el mando.

OPCIÓN 5 - BORRADO DE MEMORIA

Pulse LEARN hasta que escuche 5 pitidos que indican que está en modo borrado de todos los canales y de mandos. Se borrará al soltar el pulsador.

***Nota: una vez borrada la memoria hay que repetir la opción 1 y 2 OBLIGATORIAMENTE para el correcto funcionamiento.**

MEMORIZACIÓN MANDOS

Seleccionar la opción 1 del MENÚ: Pulsar LEARN hasta que escuche un pitido que indica que se encuentra en modo memorización.

Pulse el botón del mando que quiera utilizar, tres pitidos confirmarán la memorización.

El cuadro sale automáticamente del modo memorización una vez transcurridos 4 segundos, o bien pulsando de nuevo el botón LEARN o pulsando un mando ya programado anteriormente, la salida se indica con 3 pitidos.

SHUTTER 2.0

PROGRAMACIÓN DE TIEMPOS DE MANIOBRA

Antes de iniciar la programación, comprobar que los finales de carrera están bien instalados (en caso de que se instalen). La puerta debe estar cerrada.

Las ordenes se realizan mediante pulsación de LEARN o de un mando previamente programado.

1. Seleccionar la opción 2 del MENÚ: Pulsar LEARN hasta que escuche 2 pitidos (se ha activado el modo programación de tiempos de maniobra).

2. La puerta comenzará la maniobra de apertura. Si se han seleccionado los finales de carrera, parará por el final de carrera de apertura, si no, usted dará la orden al final de la maniobra.

3. Una vez finalizada la maniobra de apertura, el cuadro espera una orden para comenzar la maniobra de cierre. Si se da la orden dentro de un intervalo de 5 segundos, se activa el modo manual; si se activa pasados esos 5 segundos, se configura el modo de cierre automático y el tiempo transcurrido desde el final de la maniobra de apertura hasta que se inicia la maniobra de cierre es el tiempo de pausa establecido.

***En el caso de que la fotocélula esté DESHABILITADA (DIP 4 ON):** No funciona la programación por cierre automático, solo manual (por motivos de seguridad).

***En el caso de que la fotocélula esté HABILITADA, pero el usuario no la instale:** La placa se bloquea y no permite realizar ninguna maniobra de cierre, indicando que hay un error en la configuración.

4. La puerta se detendrá si los finales de carrera están instalados, por contacto del final de carrera de cierre.

DS052 SHUTTER 2.0

Escuchará un pitido para indicar el fin de la maniobra de cierre y la salida de la programación de tiempos de maniobra.

Repetir el procedimiento si se desea modificar la programación.

Nota: SOLO AGREGARÁ MANDOS 433Hz (CODIGO KELOS)

CARACTERÍSTICAS TÉCNICAS	
Alimentación	100 - 250V AC +/- 10%
Potencia máx. motor	736 W / 1 CV
Tiempo funcionamiento máx.	2 min.
Tiempo máx. de cierre automático	2 min.
Combinaciones de códigos	72.000 billones de códigos
Número de códigos	31 códigos
Programación de códigos	Autoaprendizaje
Sensibilidad	Mejor de -100dBm
Alcance	Típico 70 metros
Antena	Incorporada
Temperatura trabajo	-20º a 85 º C

SHUTTER 2.0

ROLLER SHUTTERS CONTROL BOARD 100-250V AC 433MHZ

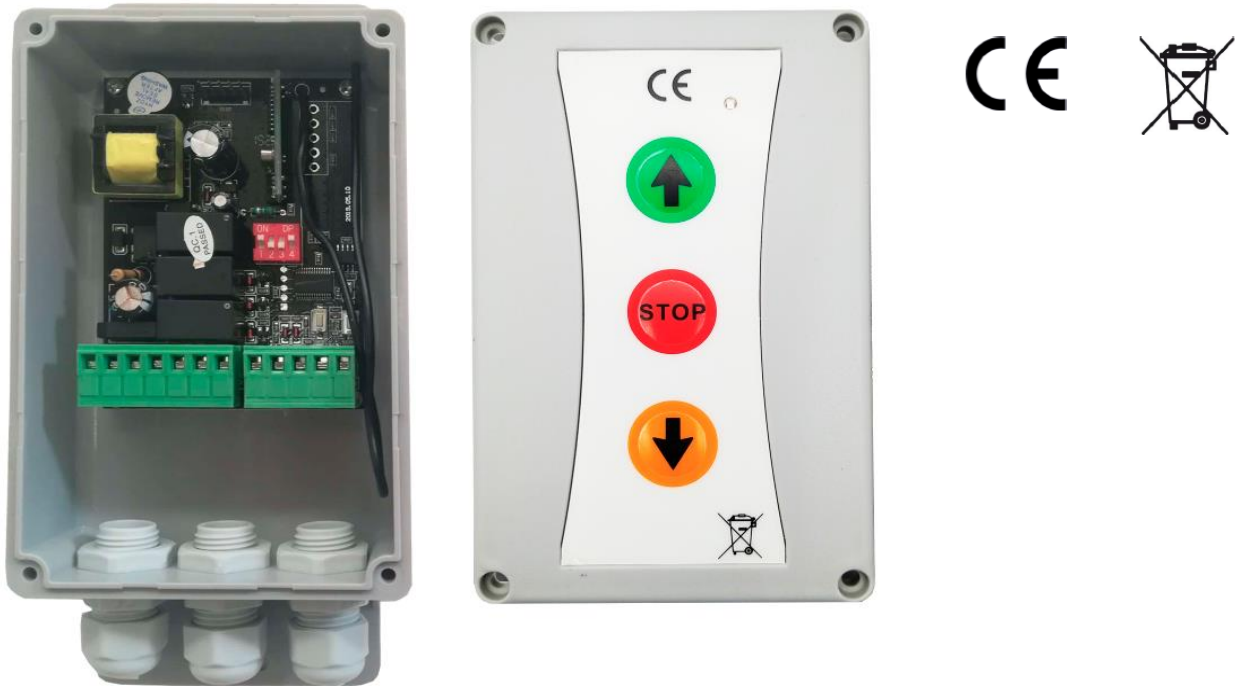

Control board for roller shutters from 100-250V AC, with multibrand and multifrequency receiver RX-Multi integrated (433 MHz frequency). Up/down input switches (configurable as dead man, direct order or sequential switch). Automatic closure and photo beam signal input available and lamp. **With external button panel (optional).**

DS052 SHUTTER 2.0

CONNECTIONS

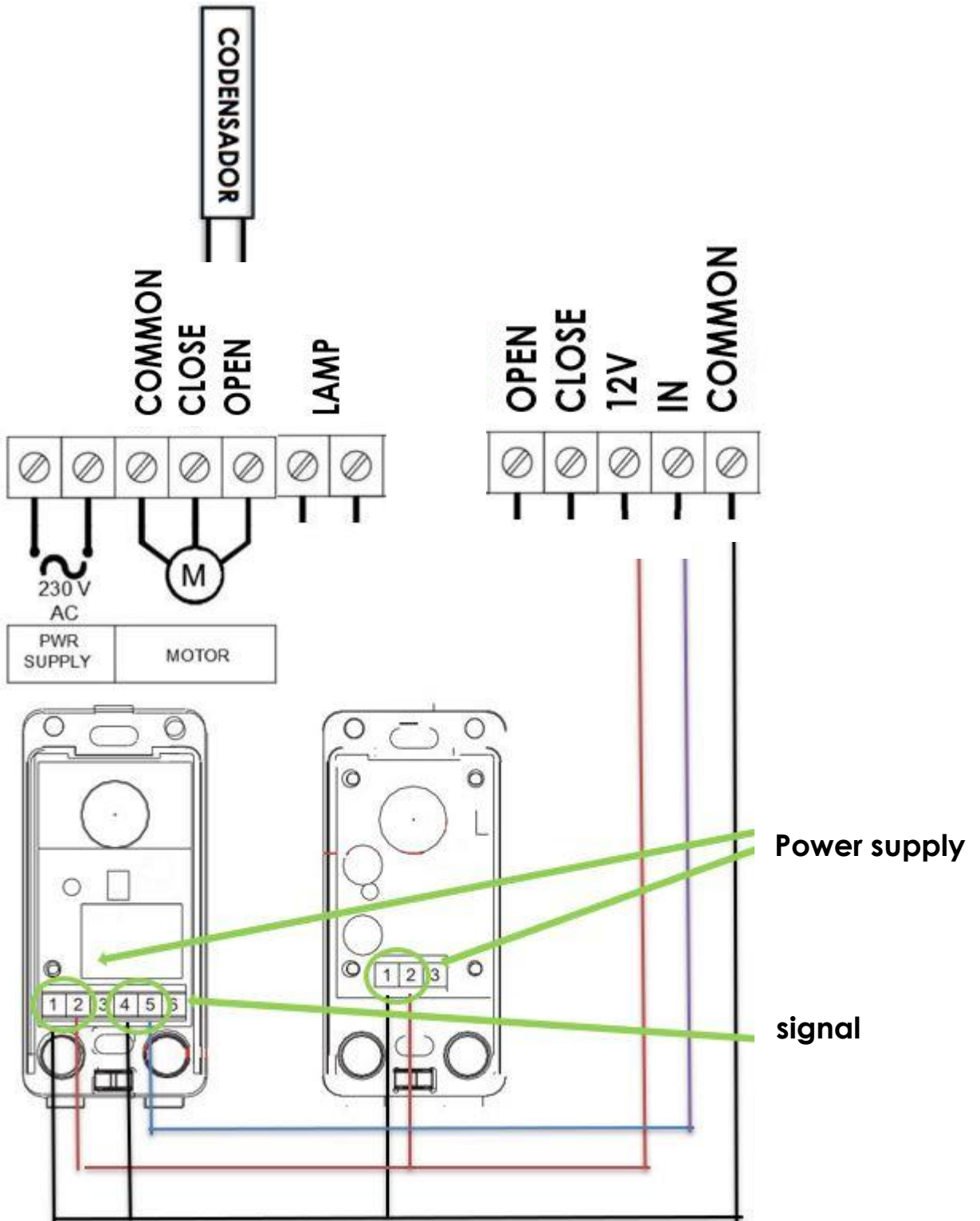

SHUTTER 2.0

NOTE:

The lamp work by 1 minute.

-Power supply accessories (terminals 12V DC and COMMON): connect to feed with direct current 12V to photocell.

- Open / Close button: connect 12V and Open / Close, as desired.

-Safety devices: connect the signal of return of the device to the board between the terminal of COMMON and IN.

ATTENTION: IN THE EVENT THE ELECTRICAL CONNECTION IS CUT, WHEN IT IS RESTORED, THE CONTROL UNIT MUST DO THE COMPLETE MANEUVER FOR CORRECT OPERATION

DIP SET UP

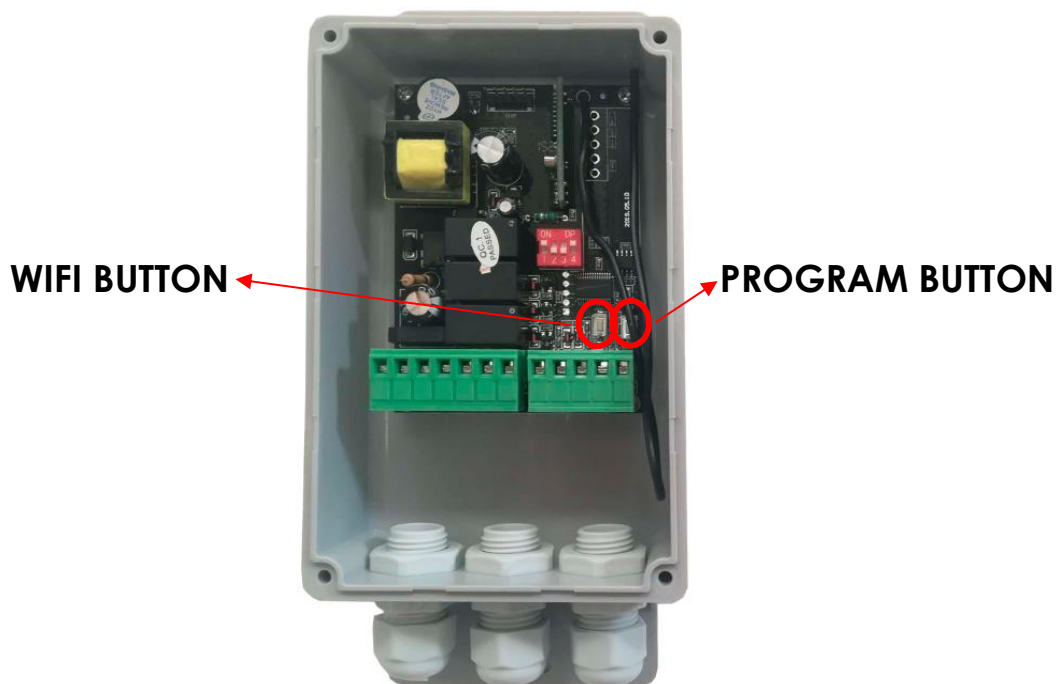

DS052 SHUTTER 2.0

1 LIMIT SWITCHES /DEAD MAN

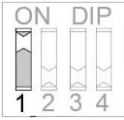

ON Dead man switch(at Common, Opening and Closing terminals).

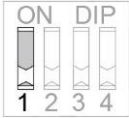

OFF Limit switches (at Common, Opening and Closing terminals).

2 DEAD MAN IN OPENING MANEUVER (DIP 1 ON)

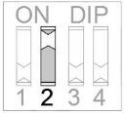

ON To start opening maneuver, is necessary to hold pressed the transmitter's button or the PROG switch. If the button is not held, maneuver will stop.

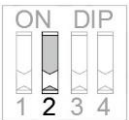

OFF Opening is set as direct order operation.

3 DEAD MAN IN CLOSING MANEUVER (DIP1 ON)

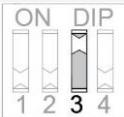

ON To start the closing maneuver, hold pressed the transmitter's button or the PROG button. If the button is not held, maneuver will stop.

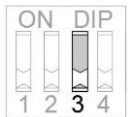

OFF Closing is set as direct order operation.

4 PHOTOBREAM

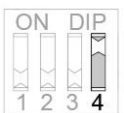

ON Photocell is disabled (It is not necessary to bridge the security input). Automatic closure is not available with this position.

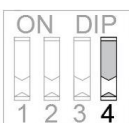

OFF Photobeam is enabled. This configuration allows the programming of optional automatic closure.

PROGRAMMATION

PROGRAMATION MENU

OPTION 1 –REMOTE MEMORIZATION MODE

SHUTTER 2.0

Press LEARN button until 1 beep sounds, release the button, now you have to press the button in the original remote. It will beep again and then the remote is programmed.

OPTION 2 - MANEUVERS TIME PROGRAMMING

Press LEARN button until 2 beeps sound that means it is on maneuvers time programming.

OPTION 3 - CHANNEL ERASE

Press LEARN button until 3 beeps sound that means it is on delete mode of programmed channel. Channel will be deleted.

OPTION 4 (DIP 1 ON)

UP-DOWN / SEQUENTIAL SWITCH

Press LEARN button, until it beeps 4 times, this means up/down option is on. When the button is released, it will automatically change to sequential switch and viceversa.

One short beep will indicate the up/down selection and a longer beep will indicate sequential switch selection.

OPTION 4 (DIP 1 OFF)

STEP BY STEP/INVERSION TO CLOSURE

Press LEARN button until it beeps 4 times. This means inversion to closure option has been selected. When releasing the button, menu changes to inversion to closure and viceversa.

One short beep means step by step selection and a longer beep means inversion to closure.

This option can ONLY be done with the transmitter

OPTION 5 - MEMORY ERASING

Press LEARN button until it beeps 5 times. This indicates the erasing mode is activated. When releasing the button all channels and remotes will be erased.

***Note: once the memory has been deleted, it is MANDATORY to repeat option 1 and 2 for the correct functioning of the control board.**

REMOTE PROGRAMMING

DS052 SHUTTER 2.0

Select option 1 from the MENU (Press LEARN button until it beeps one time, this means it is on remote memorization mode).

Press the button of the remote you want to use, 3 beeps will confirm it has been correctly memorized.

Control board exits automatically the memorization mode after four seconds or after pressing again LEARN button or the already programmed remote's button. The exit will be indicated by 3beeps.

MANEUVERS TIME PROGRAMMING

Before programming, check the correct installation of the limit switches (in case they are installed). The door must be closed.

The orders are given by pressing LEARN button or an already programmed remote.

1.Select Option 2 from the MENU. Press LEARN button until 2 beeps sound (maneuver time programming mode has been activated).

2.The door will start the opening maneuver. If limit switches have been selected, maneuver will stop once limit switches are activated, if not, the order must be given by you at the end of the maneuver.

3.Once opening maneuver finishes, control board awaits for an order to start closing maneuver. If activated within 5 seconds, manual mode will be activated; if activated after 5 seconds, automatic closing mode will be set up and the time elapsed from the end of opening to the start of the closing maneuver will be programmed as stand-by time.

***In case photobeam is DISABLED (DIP 4 ON):** Automatic closure is not available at programming maneuver option from the menu (due to security reasons).

***In case photobeam is ENABLED (DIP 4 ON) but not installed by the user:**The control board will block itself and no closure maneuver will be allowed, showing to the user there is a mistake and its programming.

4.The door will only stop by pressing the limit switches when these are installed. Then, 1 beep will indicate the end of the closing maneuver and the exit from the timing programming.

Repeat the procedure if you need to modify the programming.

Attention: IT WILL ONLY ADD 433Hz CONTROLS (KELOS CODE)

SHUTTER 2.0

TECHNICAL CHARACTERISTICS

Power supply	100 – 250V AC +/- 10%
Motor power	736 W / 1 CV
Max. Functioning time	2 min.
Max. Closing time	2 min.
Code combinations	72.000 billion codes
Number of codes	31 codes
Code programming	Self-taught
Sensitivity	Better than -100dBm
Distance	Max 70 meters
Aerial	Incorporated
Working temperature	-20°C to 85 °C